



**REPÚBLICA FEDERATIVA DO BRASIL**  
MINISTÉRIO DO DESENVOLVIMENTO, INDÚSTRIA, COMÉRCIO E SERVIÇOS  
**INSTITUTO NACIONAL DA PROPRIEDADE INDUSTRIAL**  
DIRETORIA DE MARCAS, DESENHOS INDUSTRIAIS E INDICAÇÕES GEOGRÁFICAS

**CERTIFICADO DE REGISTRO DE DESENHO INDUSTRIAL**

**BR 302022004310-9**

O INSTITUTO NACIONAL DA PROPRIEDADE INDUSTRIAL concede, automaticamente, sem exame de mérito, o presente CERTIFICADO DE REGISTRO, que outorga ao seu titular propriedade do desenho industrial discriminado neste título, em todo o território nacional, garantindo os direitos dele decorrentes, previstos na legislação em vigor.

A proteção conferida pelo registro de desenho industrial, em conformidade com o que estabelece o art. 95 da Lei 9.279/96, é definida exclusivamente a partir da configuração da forma plástica ornamental do objeto ou do conjunto ornamental de linhas e cores requeridos.

**(21) Número do Depósito:** BR 302022004310-9

**(22) Data do Depósito:** 16/08/2022

**(45) Data de Concessão:** 28/03/2023

**(52) Classificação Internacional de Desenhos Industriais:** 09-01.

**(30) Prioridade Unionista:** US 29/827,200 de 17/02/2022.

**(54) Título:** CONFIGURAÇÃO APLICADA EM RECIPIENTE

**(73) Titular:** MID-AMERICA MACHINING, INC., Pessoa Jurídica. Endereço: 11530 BROOKLYN ROAD BROOKLYN, MICHIGAN 49230, ESTADOS UNIDOS DA AMÉRICA(US), Norte Americana

**(72) Autor:** PETER LOBBESTAEL; MATTHEW SIMPSON.

**Prazo de Validade:** 10(dez) anos contados a partir de 16/08/2022, mediante o recolhimento da taxa quinquenal de manutenção (Artigos 119 e 120 da LPI) e observadas as demais condições legais.

**Registro Concedido em:** 28/03/2023

**Expedido em:** 28 de Março de 2023

Assinado digitalmente por:  
**Denise Thiengo Santos**  
Chefe de Seção - Portaria Nº 800/2016

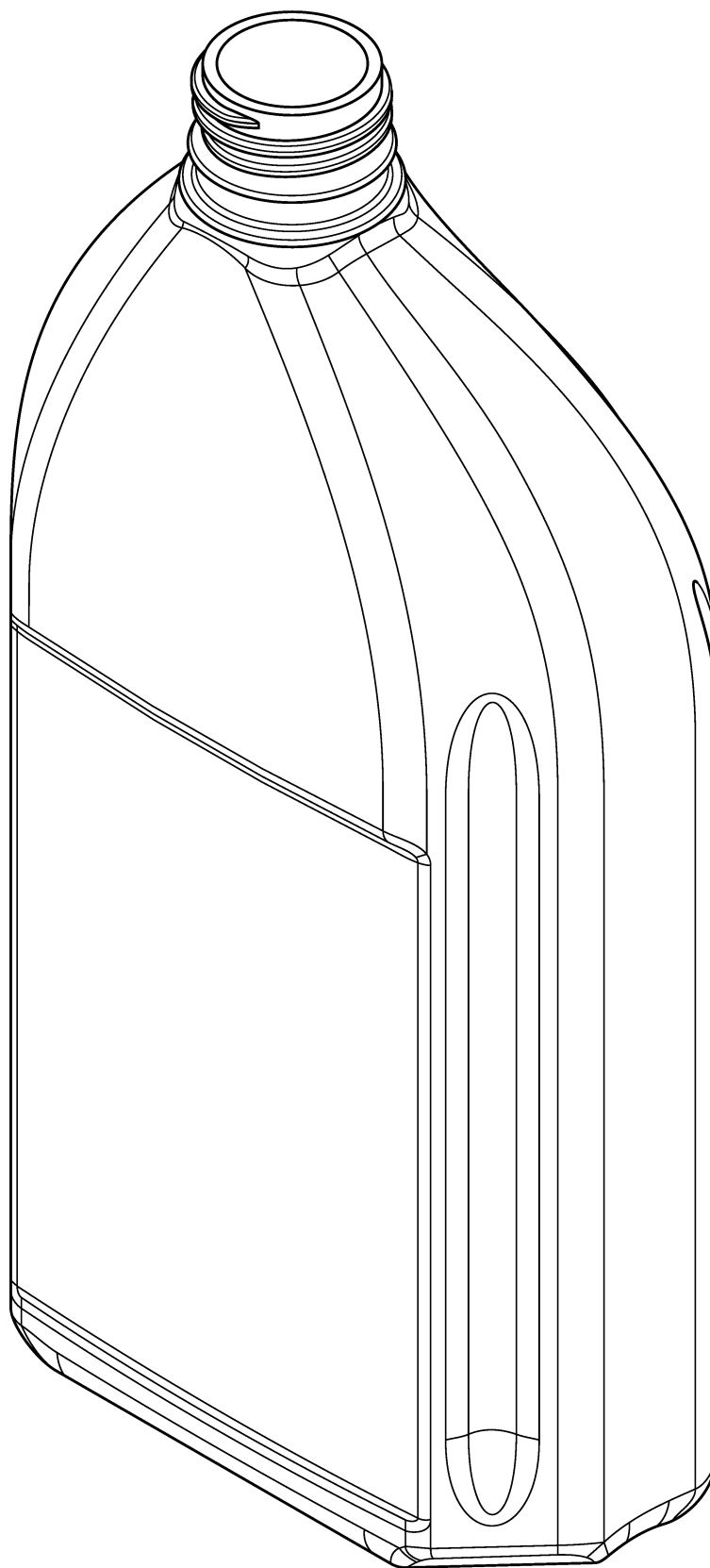

FIG. 1.1

2/14

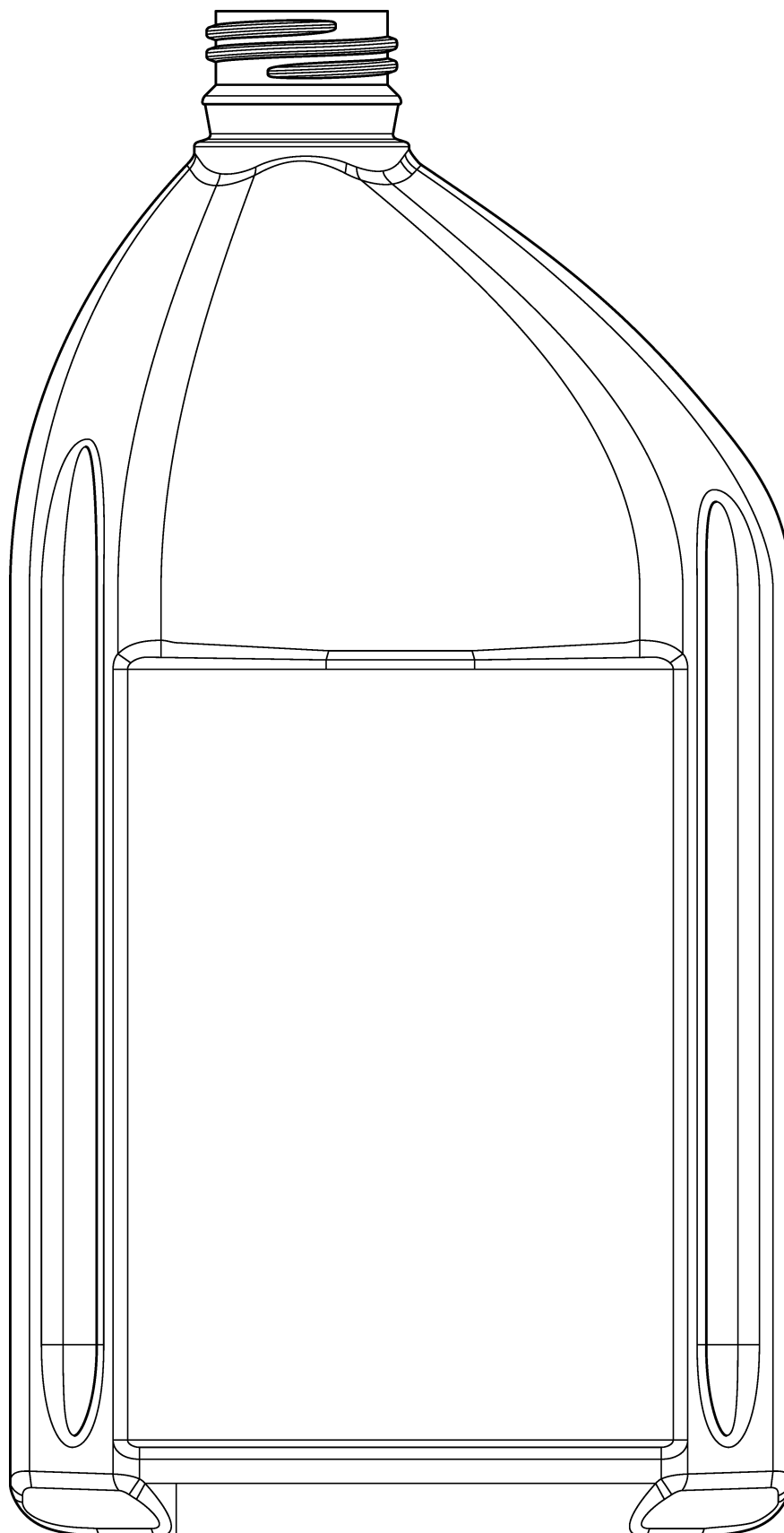

FIG. 1.2

3/14

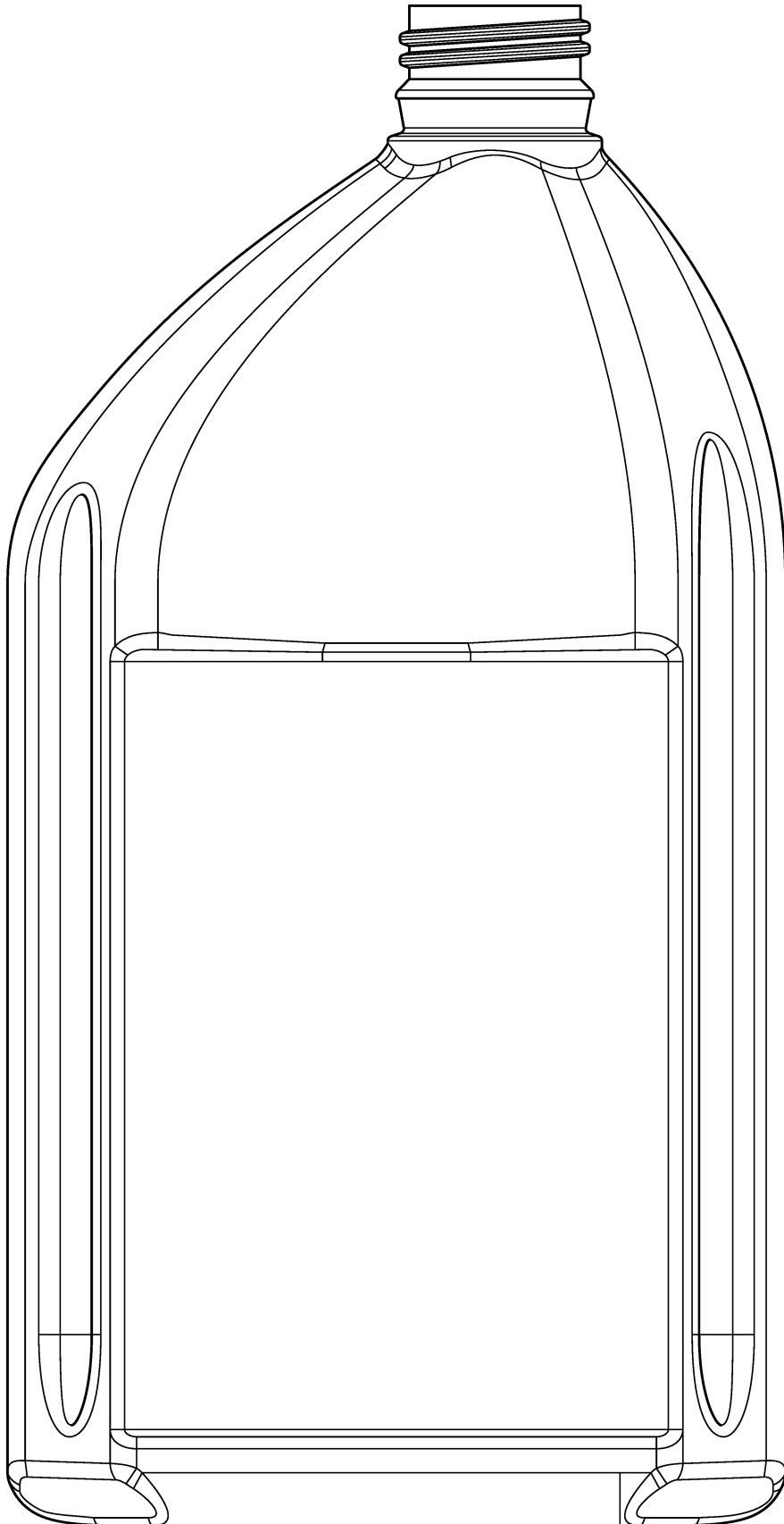

FIG. 1.3

4/14

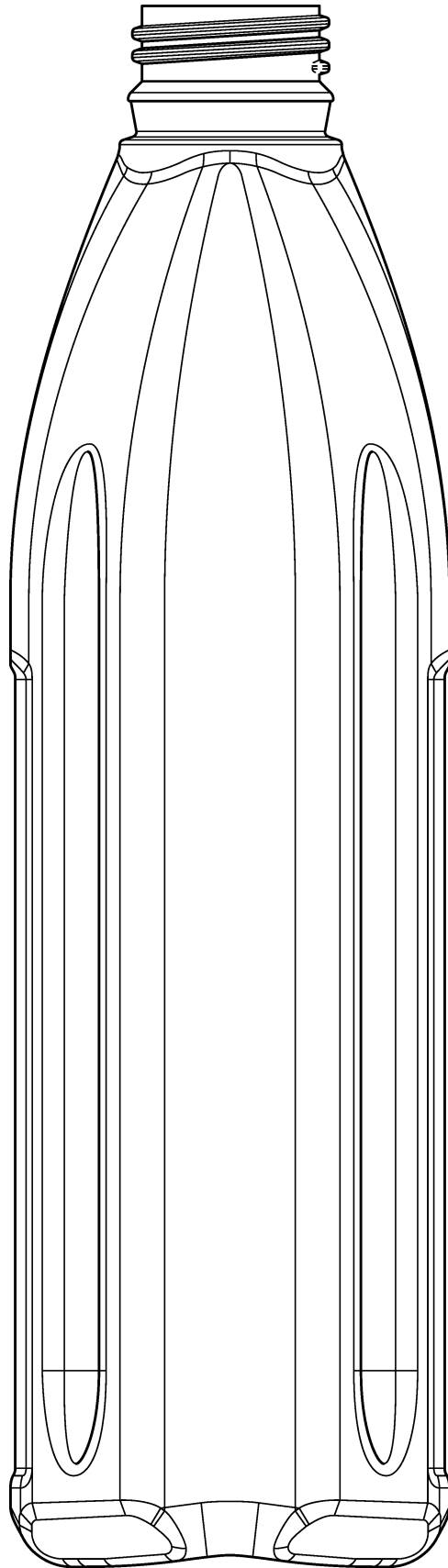

FIG. 1.4

5/14

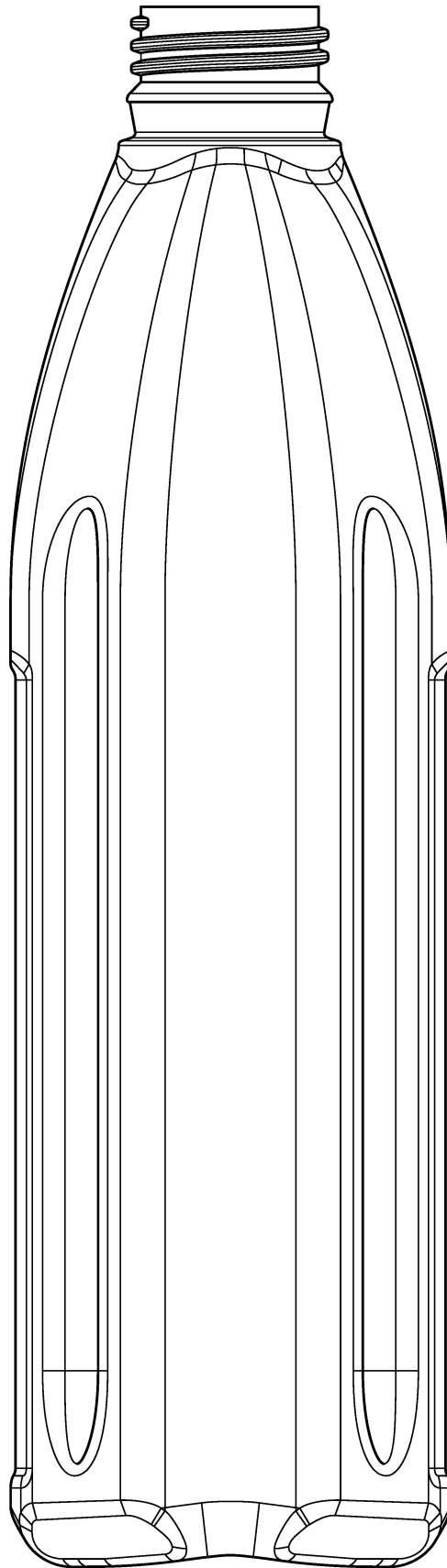

FIG. 1.5

6/14

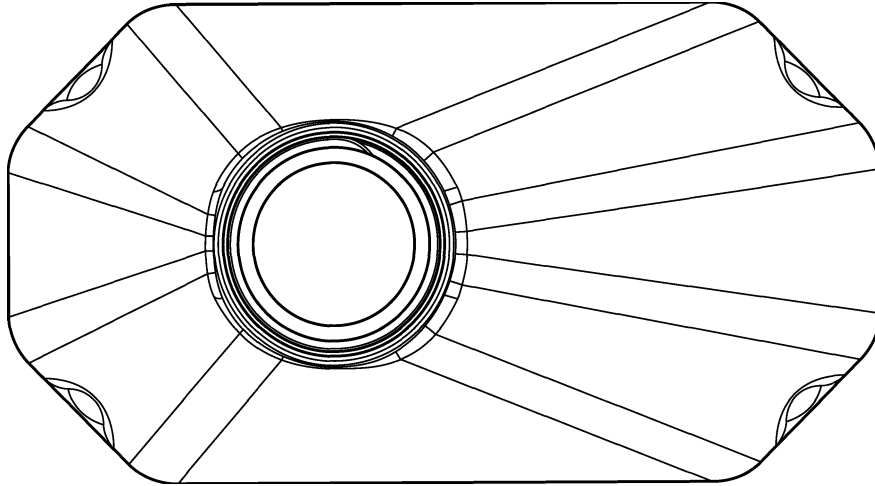

FIG. 1.6

7/14

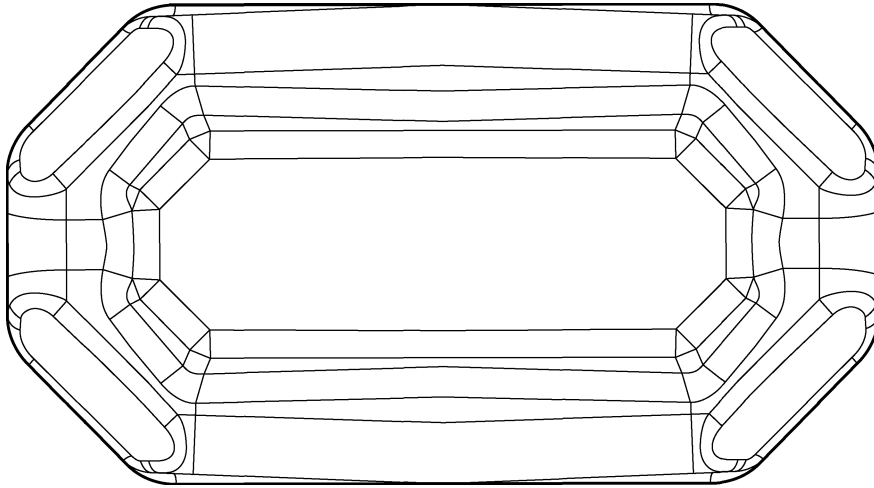

FIG. 1.7



8/14

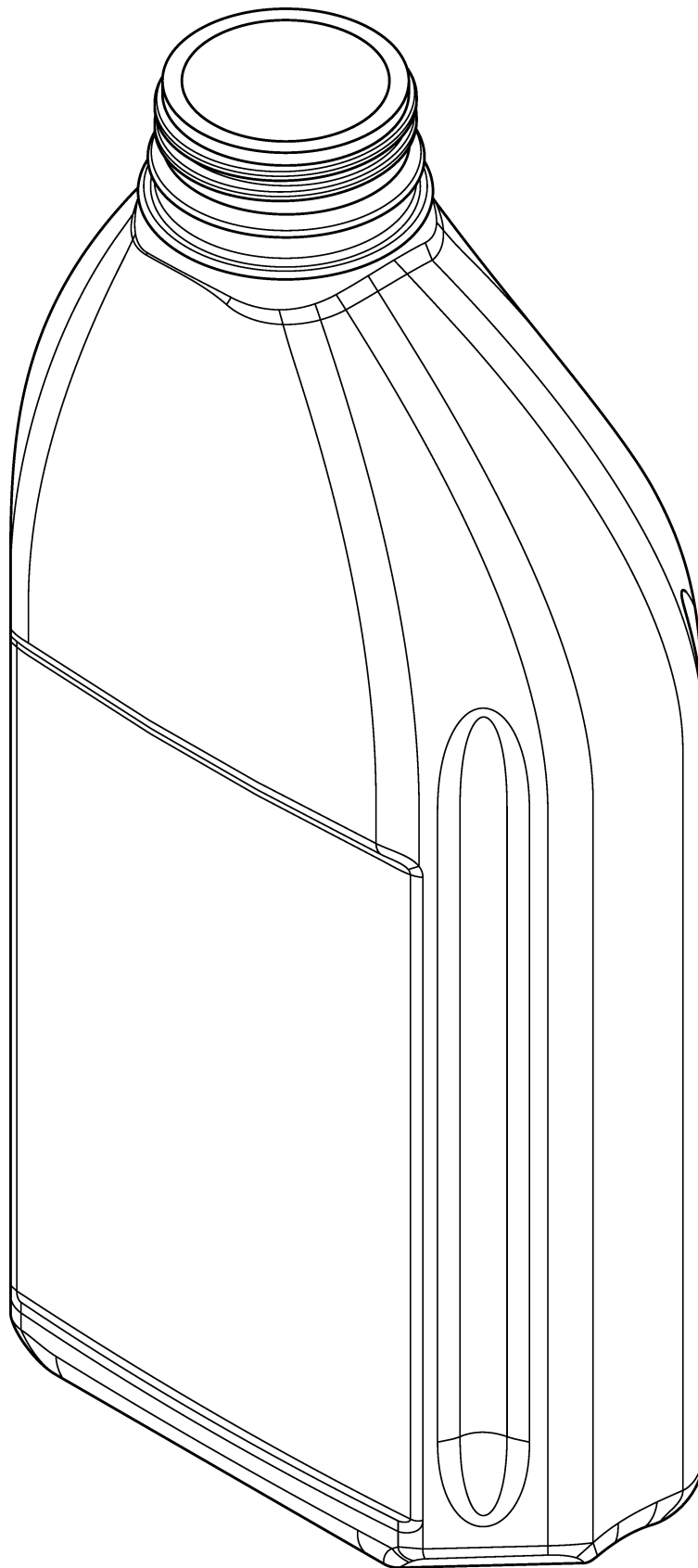

FIG. 2.1

9/14

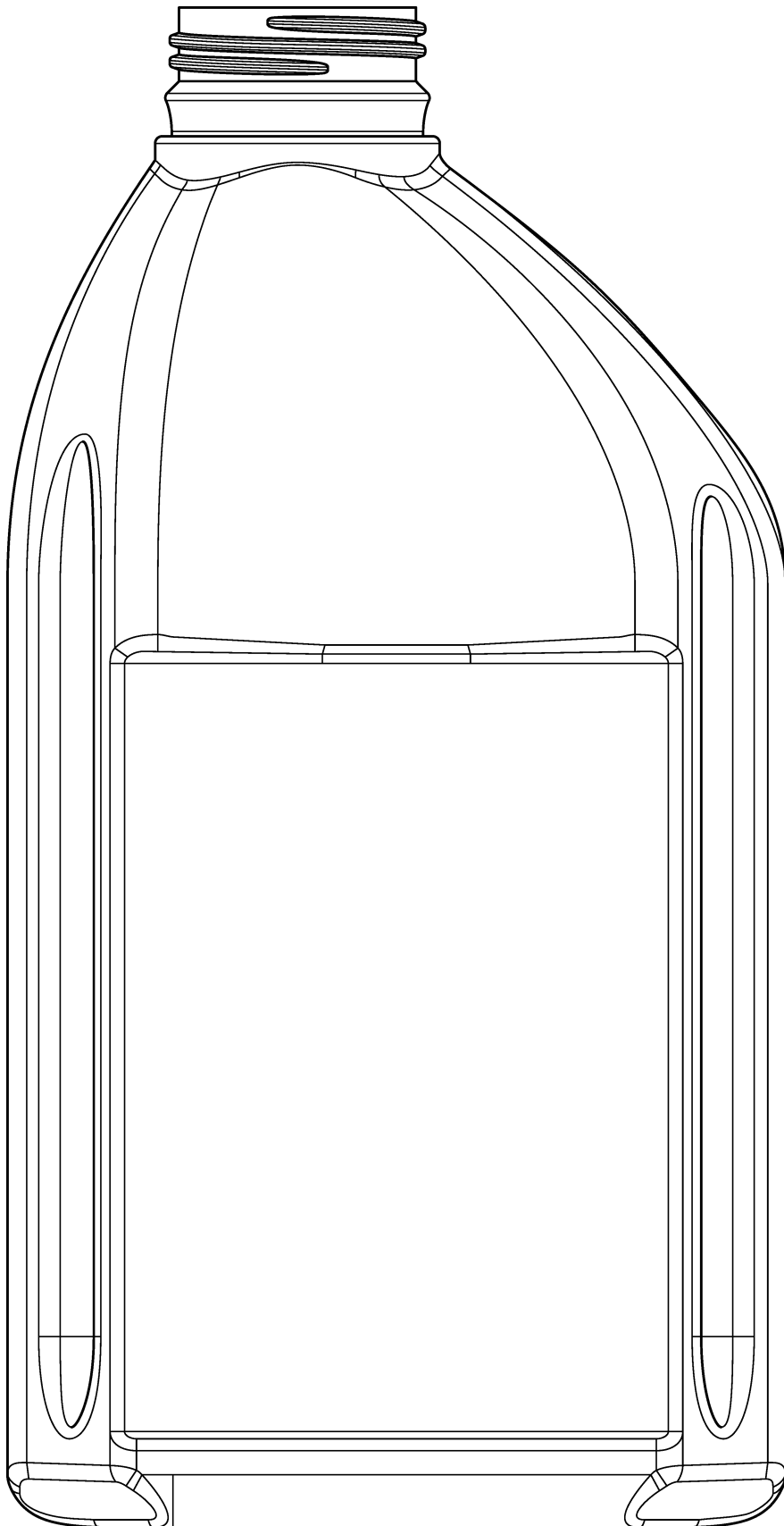

FIG. 2.2

10/14

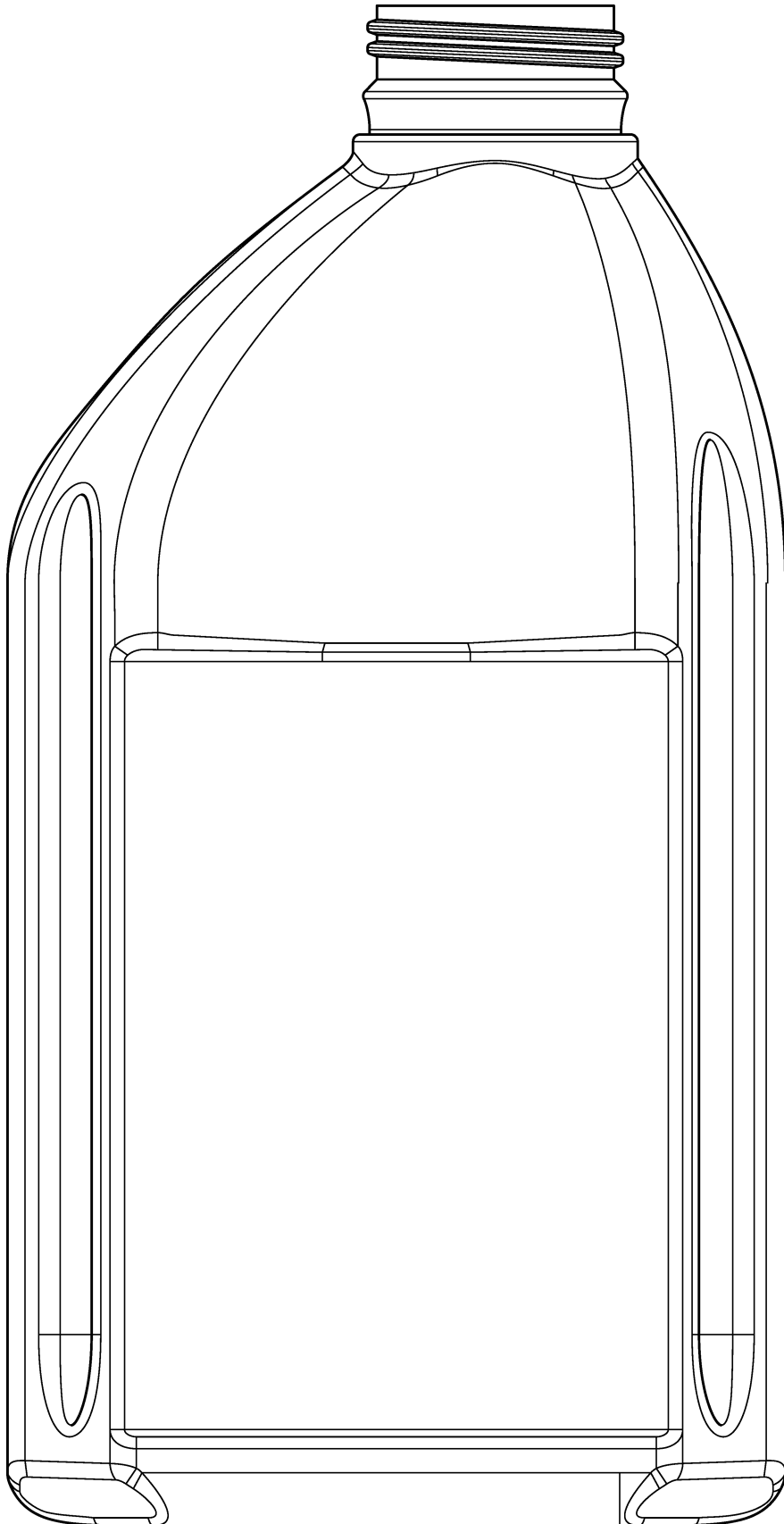

FIG. 2.3

11/14

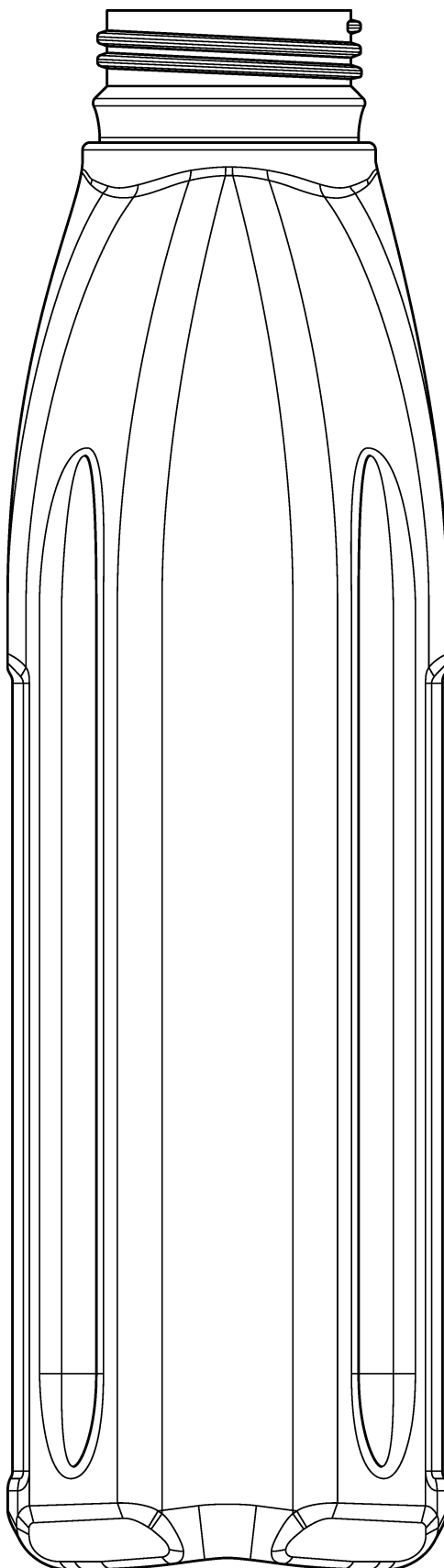

FIG. 2.4

12/14

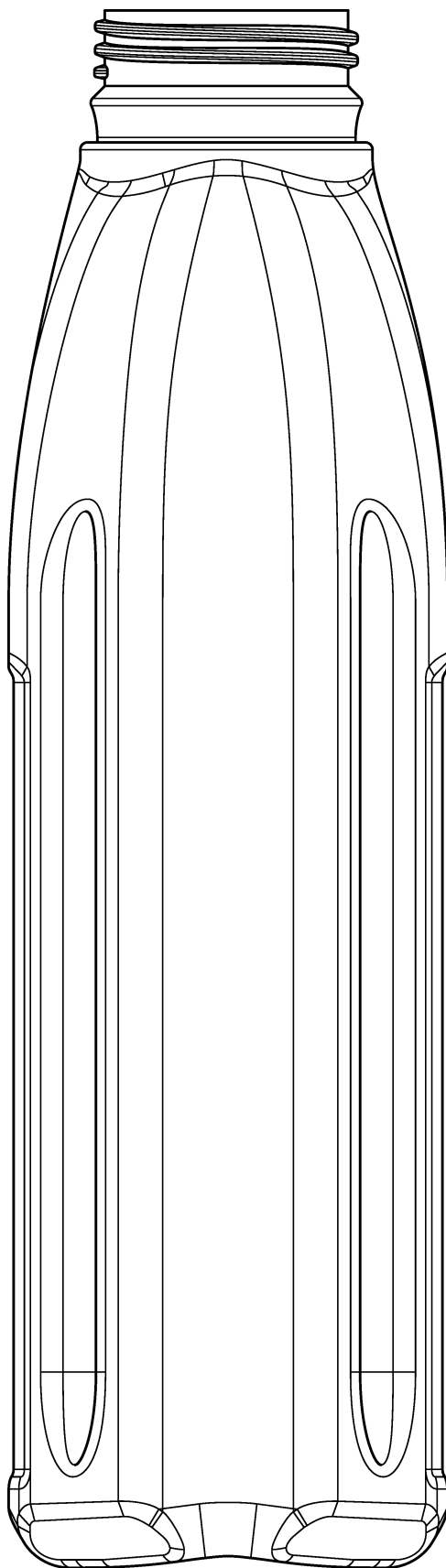

FIG. 2.5

13/14

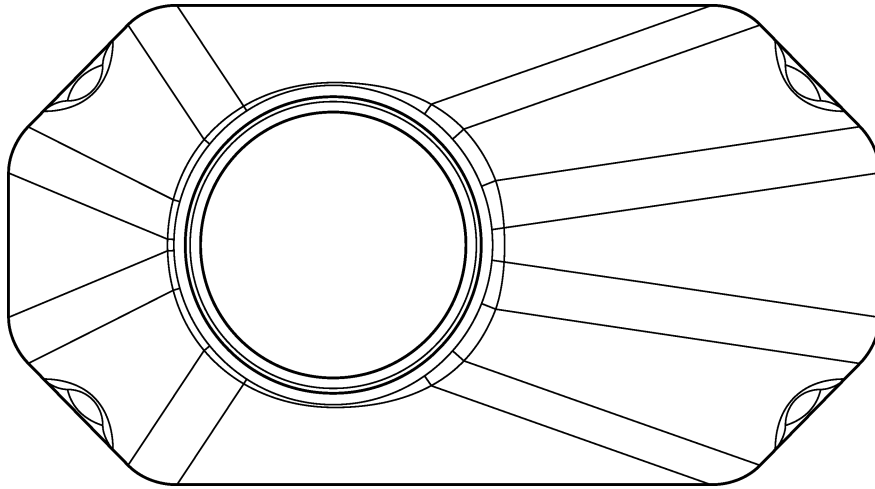

FIG. 2.6

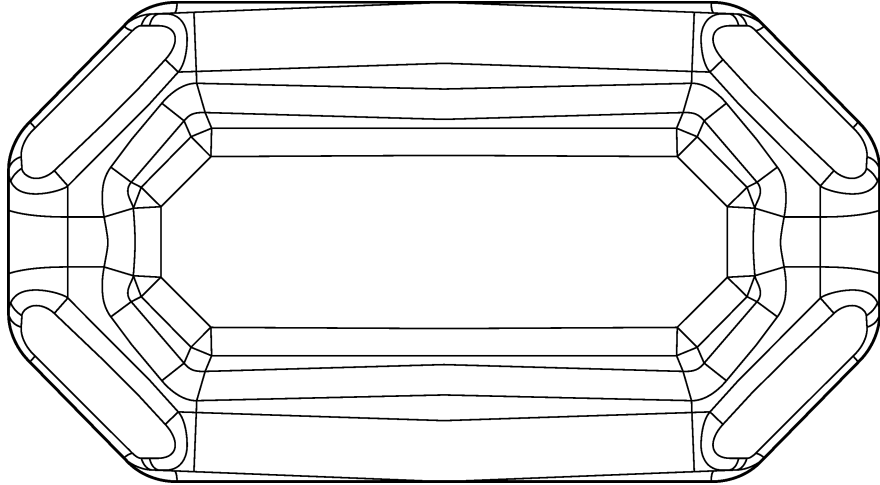

FIG. 2.7